

Découvrez

L'OFFRE CLOISONNEURS/ AGENCEURS



w w w . k e y o r . f r

PORTES BOIS

| Fabricant concepteur
| de vos portes, clés en main



KEYOR

S O M M A

PRÉSENTATION

PORTES DE COMMUNICATION INTÉRIEURES BOIS

Premabois âme pleine 1V.....	12
Premabois âme pleine 2V.....	14

PORTES ACOUSTIQUES BOIS

Premafone 1V de 30 à 41 dB.....	18
Premafone 2V de 30 à 41 dB.....	20

PORTES BI-AFFLEURANTES BOIS

Porte Bi-affleurante de 50 à 100mm 1V.....	24
Porte Bi-affleurante de 50 à 100mm 2V.....	26



MAIRE



CHRONO 72 IDF (HORS BI-AFFLEURANTE ET ACOUSTIQUE)

| Descriptif..... 28

CHRONO 96 IDF (HORS BI-AFFLEURANTE ET ACOUSTIQUE)

| Descriptif..... 29

CHRONO PROVINCE (HORS BI-AFFLEURANTE ET ACOUSTIQUE)

| Descriptif..... 30

Depuis
30
ANS

KEYOR : L'EXPERT MULTISPÉCIALISTE DE LA PORTE



FAISONS CONNAISSANCE

Le groupe KEYOR est une société française spécialisée dans la production de portes, d'huisseries et de blocs-portes en bois et en métal.

Le groupe s'appuie sur ses 2 usines pour vous proposer une large gamme de produits : blocs-portes bois prépeints, stratifiés ou laqués, blocs-portes métalliques standards, métalliques techniques, huisseries bois ou métalliques.

Présent sur le réseau du Direct, KEYOR propose ses produits à une large clientèle de professionnels.

Premier atout de KEYOR : sa double gamme, bois et métal. De la porte standard au produit le plus technique, KEYOR

propose à ses clients un large éventail de solutions en neuf comme en rénovation.

Deuxième atout important : un outil de production moderne et performant capable d'accompagner notre croissance sur nos différents marchés. Enfin, KEYOR a fait le choix d'une proximité géographique importante vis-à-vis de ses clients, grâce au fin maillage de son réseau commercial.

En support de notre service commercial, une administration des ventes, forte d'une soixantaine de personnes implantées dans nos usines de production, répond efficacement aux questions techniques et aux demandes de devis.

+ de 400 000

Portes & Huisseries
par an

2

sites de production
Français

**+ de
400**

Procès Verbaux



+ de 300

Collaborateurs

PLUS DE 30 ANS À VOTRE SERVICE...

NOS VALEURS FONDATRICES

Expertise, fiabilité, innovation et qualité de service sont les valeurs du groupe KEYOR.

Ces valeurs d'excellence s'illustrent par la volonté du groupe de respecter les engagements pris vis-à-vis de ses clients, tant en termes de délais de livraison annoncés, de qualité produit que de service après-vente.

L'innovation du groupe se concrétise par le pôle Recherche et Développement et son équipe spécialisée, qui développe de nouveaux produits conformes aux nouvelles exigences réglementaires ainsi qu'aux souhaits de ses clients ; et toujours dans les délais les plus courts.

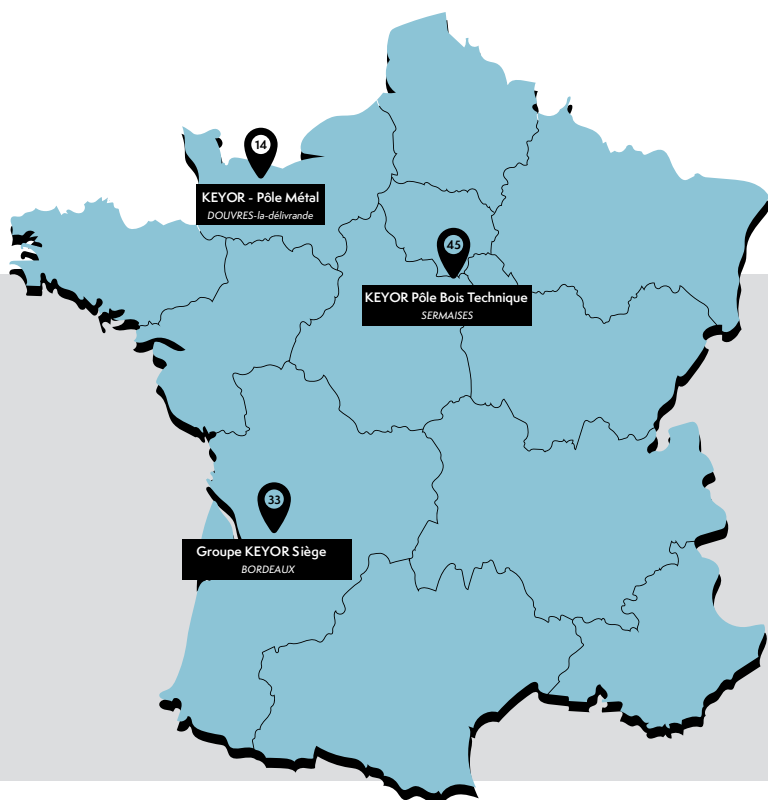

LA FORCE D'UN GROUPE

KEYOR fabrique 400 000 portes et huisseries par an tant pour le secteur résidentiel que pour le tertiaire et l'industrie.

La gamme KEYOR est fort de plus de 150 conceptions de portes différentes allant de la porte bois alvéolaire, à la porte composite métallique coupe-feu 2h. Cela correspond à une base de plus de 400 procès-verbaux et extensions garantissant toutes les performances exigées par l'ensemble des applications de nos produits. De plus, chaque produit se décline dans de nombreux designs et finitions pour que la performance ne se fasse pas au détriment de l'esthétique.

VOTRE PARTENAIRE

- 1 contact unique privilégié pour vous répondre
- Des formations à la carte pour vos équipes
- Mise à disposition de brochures, vidéos, photos personnalisables à votre logo
- Des produits pour vos showrooms
- Une procédure SAV simplifiée : Konect, votre plateforme connectée
 - > Prise en compte du problème
 - > Analyse du problème et réponse
 - > Fournitures de pièces détachées de stock livrées à l'adresse que vous nous indiquerez



POURQUOI TRAVAILLER AVEC NOUS ?

UNE OFFRE DE SOLUTIONS UNIQUES ADAPTÉES A TOUS VOS PROJETS

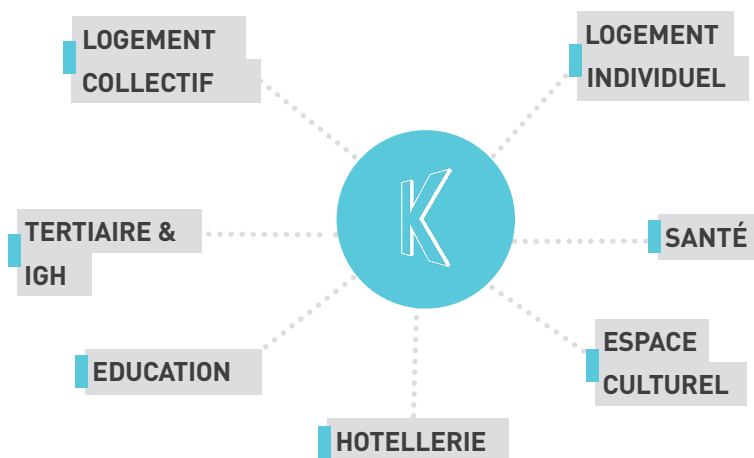

LES VALEURS QUI NOUS ANIMENT

NOS ENGAGEMENTS ENVIRONNEMENTAUX

KEYOR utilise aujourd'hui sur toutes ses gammes de portes des colles sans formol, des peintures sans solvants, et optimise la logistique en utilisant, depuis plusieurs années déjà, des essences de bois d'origine européenne.

La certification PEFC des sites de production KEYOR par cet organisme permet de conserver la traçabilité des bois et de garantir une gestion durable des ressources.



ETIQUETAGE SANITAIRE A+

Des performances de premier ordre suivant le décret 2011-321 du 29 mars 2011 relatif à l'étiquetage des produits de construction ou de revêtements de mur ou de sol et des peintures et vernis sur leurs émissions de polluants volatils.



KEYOR S'ENGAGE SUR LES FDES AVEC LES VALEURS LES PLUS FAIBLES DU MARCHÉ !

Les Déclarations Environnementales des Produits consistent en l'analyse des impacts environnementaux d'un produit sur 16 étapes.

Pour répondre aux exigences de la RE 2020, KEYOR a réalisé des FDES individuelles pour l'ensemble de son offre produit bois et métal. Ces FDES individuelles sont téléchargeables sous la base INIES sur [/https://www.base-inies.fr](https://www.base-inies.fr) - Depuis 2021

NOS ÉQUIPES VOUS ACCOMPAGNENT

KEYOR a choisi de mettre un Service Clients au cœur de son organisation basée sur 3 métiers afin de mieux vous accompagner à chaque étape :



DEVISEURS

Ils répondent à vos demandes de prix, et vous guident vers la solution technique la plus appropriée



ASSISTANTES

Véritable point d'entrée, elles sont l'interface entre les différents services internes de l'entreprise pour apporter une réponse rapide à vos demandes.



TECHNICIENS D'ETUDES

Ils ont l'expertise technique pour garantir la faisabilité de vos projets et proposer des solutions. C'est à eux que revient de saisir les caractéristiques techniques indispensables à la fabrication de vos commandes.

DES INTERLOCUTEURS EXPERTS À VOTRE ÉCOUTE

CONTACTS

Commerce + ADV

SUIVIS DE COMMANDE **SAV** **PV**

www.keyor.fr

DE LA PÉDAGOGIE RÉGLEMENTAIRE...

QUELQUES BONS GESTES À ADOPTER POUR UNE RÉCEPTION CHANTIER OPTIMALE

Phase chantier	Appareil de contrôle	DTU 36.2
RÉCEPTION des menuiseries lors de la livraison	Appareil photo Humidimètre Bois	Contrôle visuel Contrôle humidité bois 11+ /3% 3 jours au plus tard après la livraison <i>(paragraphe 5.2)</i>
STOCKAGE des menuiseries en attendant la pose	Thermo-hygromètre	Stockage < à 1 mois Local fermé ventilé sec Stockage > 1 mois Humidité air 40-60% T°C proche de 20°C Sinon un chauffage est nécessaire <i>(paragraphe 5.3)</i>
POSE des menuiseries	Appareil photo & Thermo-hygromètre	Plâtres ; sols ; parois et enduits secs et terminés depuis 20 jours <i>(paragraphe 5.4)</i> Un produit mis en oeuvre est considéré comme accepté <i>(paragraphe 5.2)</i>
CONTRÔLE de l'état de finition des menuiseries	Règle de menuisier	Observation à 2M de la finition entre 70 et 110°C (lumière non rasante) <i>DTU 59.1 - paragraphe 8.3.3</i> Planéité générale - Flèche < 4mm [EN ISO 1530] Planéité locale < 0.4mm [EN 1530]

DES SERVICES DIGITAUX INNOVANTS !

NOUS RESTONS PROCHES DE VOUS OÙ QUE VOUS SOYEZ AVEC KONECT

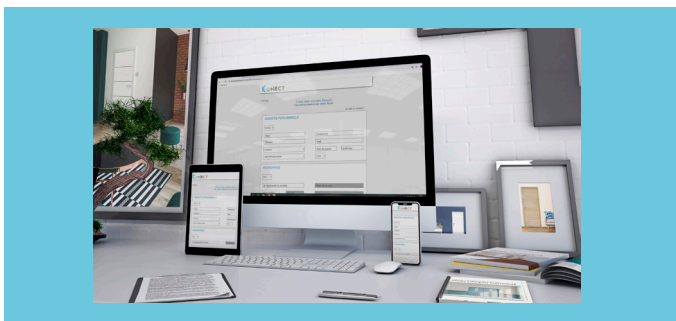

KONECT : Des services digitaux pensés pour vous !

Découvrez dès aujourd'hui notre plateforme digitale KONECT. Cette plateforme vous donne accès aux services suivant :

- Contacts ADV/Commerce
- Commandes passées et en cours
- Déclaration et suivi des litiges
- Site internet (infos produits)
- Statistiques d'achat
- Documentations réglementaires

La plateforme digitale KONECT, c'est la volonté de toujours en faire plus pour vous satisfaire et faciliter votre quotidien. Parlez-en dès maintenant à votre référent commercial.

Documentation

Une question sur un produit standard ou technique ? Parcourez et téléchargez toutes nos brochures, nos bons de commandes sur notre site internet.

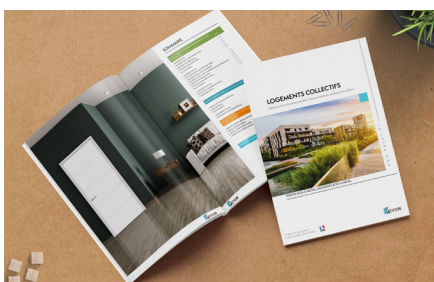

Vidéos

Parce qu'une image vaut mille mots, (re) découvrez nos vidéos commerciales et notices de pose de fin de chantier sur notre chaîne Youtube.

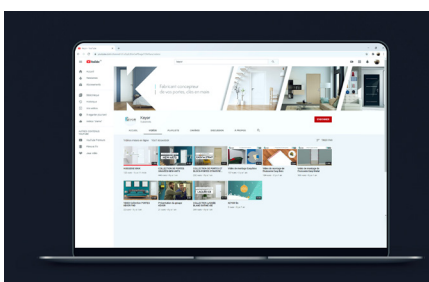

Social Média

Suivez toute l'actualité de KEYOR sur LinkedIn, de nos sorties produits aux évolutions réglementaires en passant par les dernières nouveautés de la marque.



NOUVEAU NUANCIER STRAT' LEADER

Nouvelle collection Strat Leader

Remise au goût du jour, cette nouvelle gamme stratifiée s'inscrit parfaitement dans la tendance du marché avec ses décors modernes, élégants, et variés afin de s'adapter à chacun de vos projets !



Nuancier
Strat'Leader

LEXIQUE

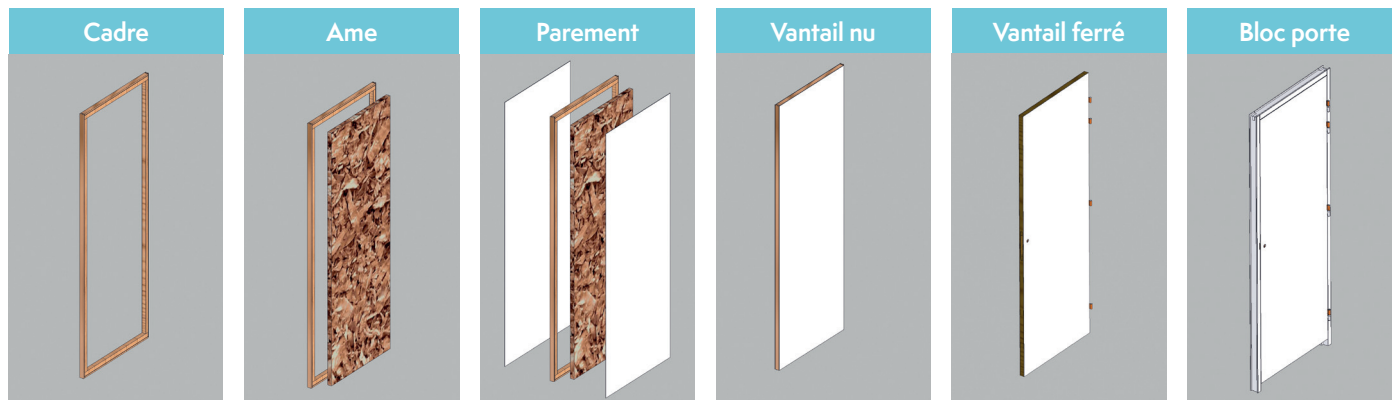

Option ferrage :

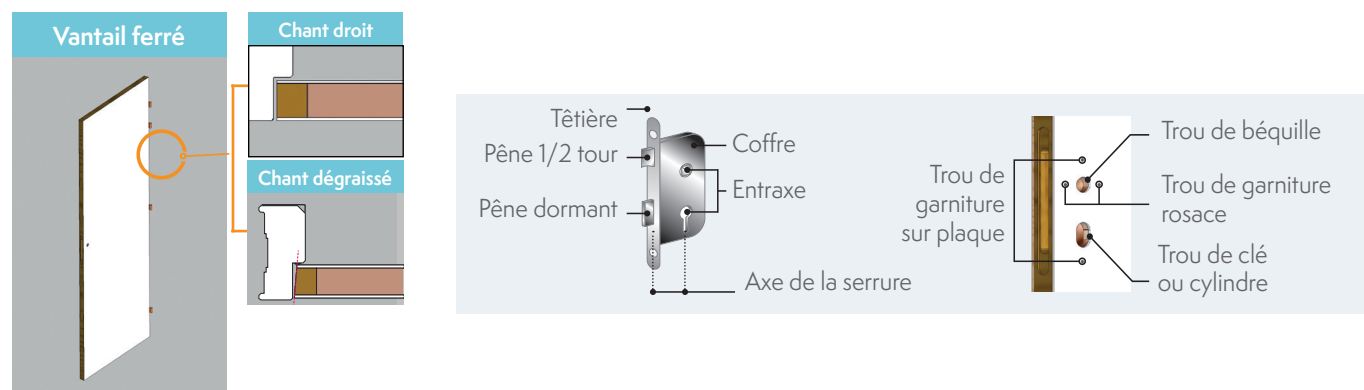

Sens d'ouverture des portes

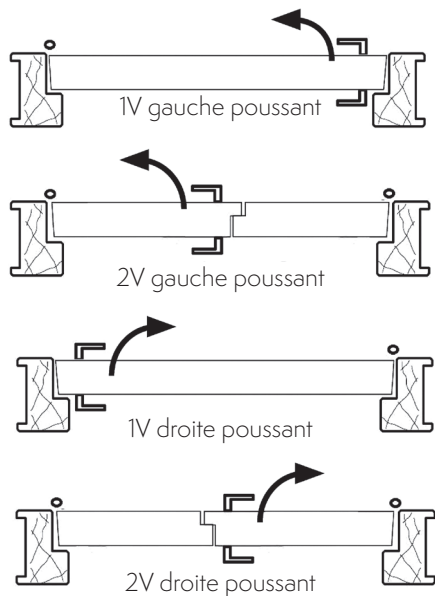

Serrures

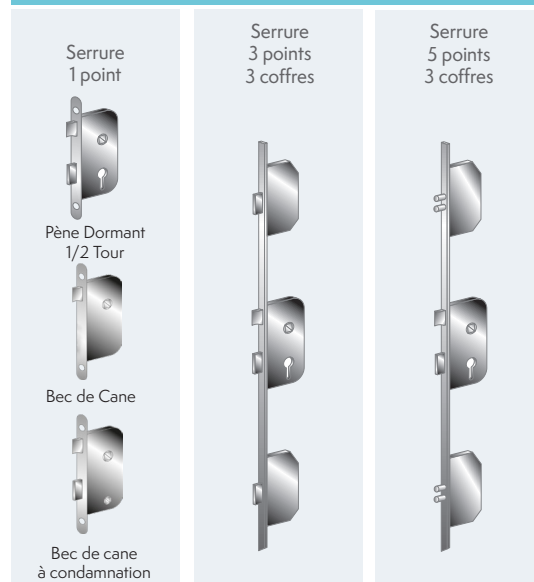

BESOIN D'UNE INFORMATION ?





Portes de Communication

Une large gamme de designs disponible en âme pleine, en version battante, coulissante et réversible pour répondre à tous les styles d'aménagement intérieurs. L'ensemble de la gamme est disponible en version stratifiée à peindre ou décors bois.



Premabois âme pleine 1V

La Prémabois âme pleine 1V est une porte de communication très haut de gamme, disponible dans de nombreux décors stratifiés avec ou sans rainurage. Elle est particulièrement adaptée à l'usage intensif des bureaux et bâtiments publics de prestige.

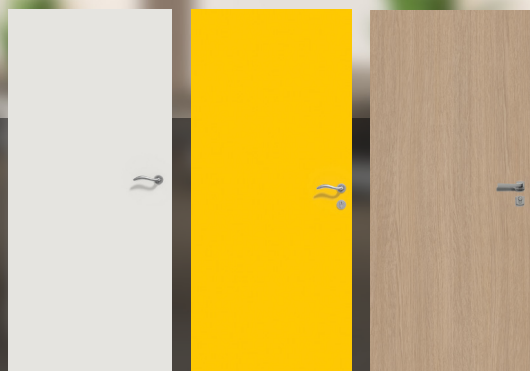

Stratifiée à peindre

Stratifiée unie

Stratifiée décors bois



Ame
pleine



Environnement



Nos + :

- + Nouveaux coloris : Gamme leader
- + Parcloses acier extra-plates

Descriptif de base

HUISSERIE

TYPE : Compatible avec huisserie aluminium
SECTION : Variable
MISE EN OEUVRE : Cloison modulaire (ou amovible)

VANTAIL

ÉPAISSEUR : 40 mm
CADRE : Cadre en bois dur abouté
ÂME : Pleine
PAREMENTS : Stratifiés
CHANTS : Droits
POIDS (format 2040 x 930): 35 Kg
ARTICULATIONS : Entaillage sur demande
SERRURE : 1 point de sureté axe à 50

Variantes & options

IMPOSTE

Démontable avec feuillure porte/imposte et verrous - Hauteur mini 200 mm

ARTICULATION - Charnières invisibles réglables 3D - Entailage pivots - Entailage paumelles

SERRURES

1 point BC, BCC ou PD 1/2T - multipoints - Barre anti-panique 1 point ou 3 points en applique

CONTRÔLES D'ACCÈS *

Serrure 1 ou 3 points électriques filaire avec passe-câble invisible, ou autonome à carte, à code ou RFID

FERMETURE *

Ferme porte : à compas ou à coulisse - Encastré (sur consultation)

FINITION

Prépeinte

OCULUS *

Vitrage feuilleté 2B2 posé Parcloses bois ou acier extra plates avec modification de la performance acoustique	
Formats standards	<ul style="list-style-type: none"> • Parcloses bois : D 300, D 400, 400x300, 800x200 ou 1200x400 • Parcloses acier : 432x279
Formats Maxi hors standard	<ul style="list-style-type: none"> • Parcloses bois : 1200x500, triangulaire 600x400, circulaire ou demi-lune D 400

ACCESSOIRES*

Microviseur, hauteur standard 1500 m - Garnitures sur plaque ou sur rosace - Protection de porte PVC - Chants vernis

ÉTANCHEITE BASSE

Plinthe automatique - Joint balai

* Références homologuées par Keyor et modifications induites dans les fiches correspondantes en ANNEXE

Dimensions et performances maximales détaillées par mise en oeuvre

	1V	Dimensions max	Finition	Huisserie
		H3000xLV(330/1230)	Stratifiée	Aluminium

H : Hauteur / LV : Largeur Vantail

Prémabois âme pleine 2V

La Prémabois âme pleine 2V est une porte de communication très haut de gamme, disponible dans de nombreux décors stratifiés avec ou sans rainure. Elle est particulièrement adaptée à l'usage intensif des bureaux et bâtiments publics de prestige.

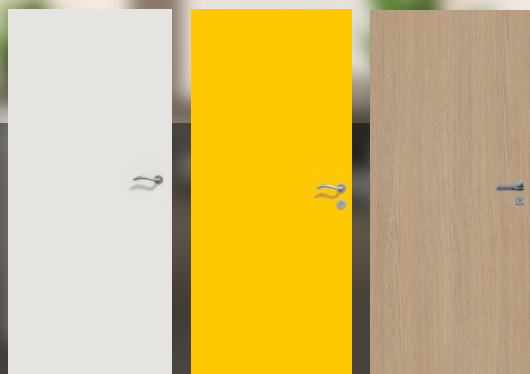

Stratifiée à peindre

Stratifiée unie

Stratifiée décors bois



Ame
pleine



Environnement



Nos + :

+ Nouveaux coloris : Gamme stratifiée Strat Leader
+ Parcloses acier extra-plates

Descriptif de base

HUISSERIE

TYPE : Compatible avec huisserie aluminium

SECTION : Variable

MISE EN OEUVRE : Cloison modulaire (ou amovible)

VANTAIL

ÉPAISSEUR : 40 mm

CADRE : Cadre en bois dur abouté

ÂME : Pleine

PAREMENTS : Stratifiés

CHANTS : Droits

POIDS (format 2040 x 930) : 35 Kg

ARTICULATIONS : Entaillage sur demande

SERRURE : 1 point de sûreté axe à 50

Variantes & options

IMPOSTE

Démontable avec feuillure porte/imposte et verrous - Hauteur mini 200 mm

ARTICULATIONS*

Charnières invisibles réglables 3D - Entaillage pivots - Entaillage paumelles

SERRURES*

1 point BC, BCC ou PD 1/2T - multipoints - Barre anti-panique 1 point ou 3 points en applique - Barre anti-panique 1 point encastrée

CONTRÔLES D'ACCÈS *

Serrure 1 point électrique filaire avec passe-câble invisible, ou autonome à carte, à code ou RFID

VERROUILLAGE DU VANTAIL SEMI-FIXE*

Crémone en applique - Verrou : encastré à bascule ou automatique - Crémone encastrée - Barre anti-panique 2 points en applique

FERMETURE *

Ferme-porte : en applique bras à compas ou à coulisse - Encastré (sur consultation)

FINITION

Prépeinte

OCULUS*

Vitrage feuilleté 2B2 posé Parcloses bois ou acier extra plates avec modification de la performance acoustique	
Formats standards	<ul style="list-style-type: none"> • Parcloses bois : D 300, D 400, 400x300, 800x200 ou 1200x400 • Parcloses acier : 432x279
Formats Maxi hors standard	<ul style="list-style-type: none"> • Parcloses bois : 1200x500, triangulaire 600x400, circulaire ou demi-lune D 400

ACCESSOIRES*

Microviseur, hauteur standard 1500 m - Garnitures sur plaque ou sur rosace - Protection de porte PVC - Chants vernis

ÉTANCHEITE BASSE

Plinthe automatique - Joint balai

* Références homologuées par Keyor et modifications induites dans les fiches correspondantes en ANNEXE

Dimensions et performances maximales détaillées par mise en oeuvre

	2VE/2VI	Dimensions max	Finition	Huisserie
		H3000xLVP(330/1230)+LVSF(330/1230)	Stratifiée	Aluminium

H : Hauteur / LVP : Largeur Vantail Principal / LVSF : Largeur Vantail Semi-Fixe

Portes Acoustiques

Cette gamme de portes KEYOR de 30 à 41 dB d'épaisseur 40 mm s'adaptent aux huisseries aluminium du marché. Elle permet un design contemporain & épuré ne faisant qu'un avec la cloison.

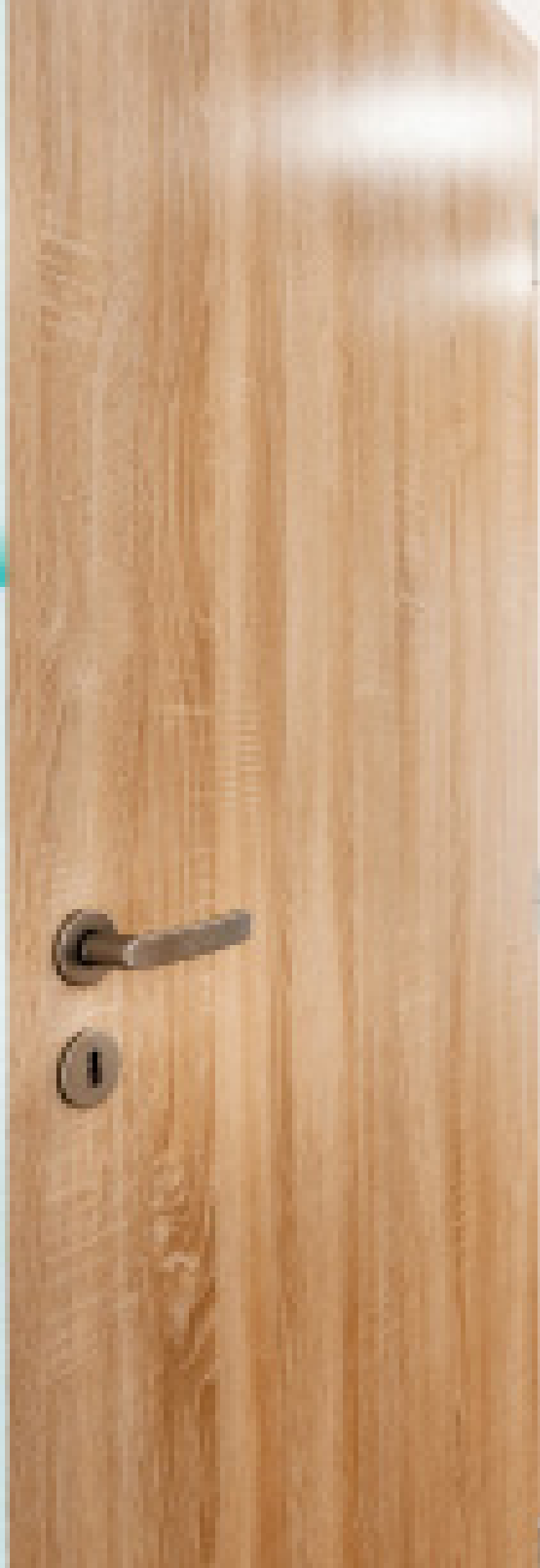



| Premafone 1V de 30 à 41 dB*

La Premafone 1V est une porte acoustique qui vous permettra de répondre à de nombreuses applications dans les univers tertiaire, ERP et hôtellerie.

*Performances obtenues sur cloison traditionnelle



Stratifiée à peindre

Stratifiée unie

Stratifiée décors bois



Acoustique



Thermique



Environnement



FDES n°1

Nos + :
+ Très grandes dimensions

Descriptif de base

HUISSERIE

TYPE : Compatible avec huisserie aluminium

SECTION : Variable

MISE EN OEUVRE : Cloison modulaire

VANTAIL

ÉPAISSEUR : 40 mm

CADRE : Bois dur abouté

ÂME : Composite acoustique

PAREMENTS : Stratifiés

CHANTS : Droits

POIDS (format 2040 x 930) : Prémafone 30 : 39 Kg

Prémafone 35 : 45 kg

Prémafone 38 : 48 kg

Prémafone 39 : 60 kg

Prémafone 41 : 70 kg

ARTICULATIONS : Entailage sur demande

SERRURE : 1 point NF QC axe à 50

Variantes & options

FINITION DU VANTAIL

Prépeint

IMPOSTE

Démontable avec feuillure porte/imposte et verrous - Hauteur mini 200 mm

ARTICULATIONS*

Charnières invisibles réglables en 3D - Entaillage pivots - Entaillage paumelles

SERRURES*

1 point BC, BCC ou PD 1/2T - Serrure 1 point axe à 120 ou 300
- multipoints - Barre anti-panique 1 point ou 3 points en applique
- Barre anti-panique 1 point encastrée

CONTRÔLES D'ACCÈS *

Serrure 1 point électrique filaire avec passe-câble invisible, ou autonome à carte, à code ou RFID - Gâche électrique

FERMETURE *

Ferme-porte : En applique bras à compas ou à coulisse - Encastré

OCULUS *

Vitrage feuilleté 2B2 posé Parcloses bois ou acier extra plates avec modificateur, de la performance acoustique	
Formats standards	<ul style="list-style-type: none">• Parcloses bois : D 300, D 400, 400x300, 800x200 ou 1200x400• Parcloses acier : 432x279
Formats Maxi hors standard	<ul style="list-style-type: none">• Parcloses bois : 1200x500, triangulaire 600x400, circulaire ou demi-lune D 400

ACCESSOIRES*

Microviseur, hauteur standard 1500 mm
Garniture sur plaque ou sur rosace Protection de porte PVC + Chants vernis

ÉTANCHEITÉ BASSE

Plinthe automatique - Joint balai

* Références homologuées par Keyor et modifications induites dans les fiches correspondantes en ANNEXE

Dimensions et performances maximales détaillées par mise en oeuvre

	1V	Dimensions max	Finition	Huisserie
		H3000xLV(330/1230)	Stratifiée	Aluminium

H : Hauteur / LV : Largeur Vantail

| Premafone de 30 à 41 dB 2V*

La Premafone 2V est une porte acoustique qui vous permettra de répondre à de nombreuses applications dans les univers tertiaire, ERP et hôtellerie.

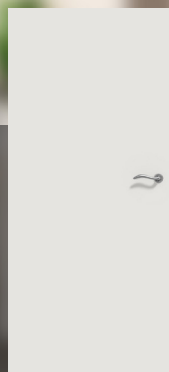

Stratifiée à peindre

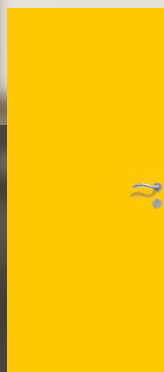

Stratifiée unie



Stratifiée décors bois

*Performances obtenues sur cloison traditionnelle



Acoustique



Thermique



Environnement



FDES n°1

Nos + :

+ Très grandes dimensions

HUISSERIE

TYPE : Compatible avec huisserie aluminium

SECTION : Variable

MISE EN OEUVRE : Cloison modulaire

VANTAIL

ÉPAISSEUR : 40 mm

CADRE : Bois dur abouté

ÂME : Composite acoustique

PAREMENTS : Stratifiés

CHANTS : Droits

POIDS (format 2040 x 930) : Prémafone 30 : 39 Kg

Prémafone 35 : 45 kg

Prémafone 38 : 48 kg

Prémafone 39 : 60 kg

Prémafone 41 : 70 kg

ARTICULATIONS : Entaillage sur demande

SERRURE : 1 point NF QC axe à 50

Variantes & options

FINITION DU VANTAIL

Prépeint

IMPOSTE

Démontable avec feuillure porte/imposte et verrous - Hauteur mini 200 mm

ARTICULATIONS*

Charnières invisibles réglables en 3D - Entaillage pivots - Entaillage paumelles

SERRURES*

1 point BC, BCC ou PD 1/2T - Multipoints - Barre anti-panique
1 point ou 3 points en applique - Barre anti-panique 1 point encastrée

CONTRÔLES D'ACCÈS *

Serrure 1 point électrique filaire avec passe-câble invisible, ou autonome à carte, à code ou RFID - Gâche électrique

VERROUILLAGE DU VANTAIL SEMI-FIXE*

Crémone en applique - Verrou : Encastré à bascule ou automatique - Crémone encastrée - Barre anti-panique 2 points applique

FERMETURE *

Ferme-porte : En applique bras à compas ou à coulisse - Encastré (sur consultation)

OCULUS *

Vitrage feuilleté posé avec parclozes bois ou acier extra plate avec modification de la performance acoustique

Formats standards	<ul style="list-style-type: none"> • Parclozes bois : D 300, D 400, 400x300, 800x200 ou 1200x400 • Parclozes acier : 432x279
Formats Maxi hors standard	<ul style="list-style-type: none"> • Parclozes bois : 1200x500, triangulaire 600x400, circulaire ou demi-lune D 400

ACCESSOIRES*

Microviseur, hauteur standard 1500 mm
Garniture sur plaque ou sur rosace Protection de porte PVC + chants vernis

ÉTANCHEITE BASSE

Plinthe automatique - Joint balai

* Références homologuées par Keyor et modifications induites dans les fiches correspondantes en ANNEXE

Dimensions et performances maximales détaillées par mise en oeuvre

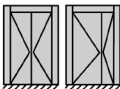
	2VE/2VI	Dimensions max	Finition	Huisserie
		H3000xLVP(330/1230)+LVSF(330/1230)	Stratifiée ou prépeinte	Aluminium

H : Hauteur / LVP : Largeur Vantail Principal / LVSF : Largeur Vantail Semi-Fixe



Portes Bi-affleurantes

Cette gamme de portes KEYOR d'épaisseur 50 à 100 mm s'adapte aux huisseries aluminium du marché. Elle permet un design contemporain & épuré ne faisant qu'un avec la cloison.

| Fabricant concepteur
| de vos portes, clés en main



Portes bi-affleurantes de 50 à 100 mm 1V

La porte Bi-affleurante 1V est une porte de communication haut de gamme, disponible dans de nombreux décors stratifiés. Elle est particulièrement adaptée à l'usage intensif des bureaux et bâtiments publics.

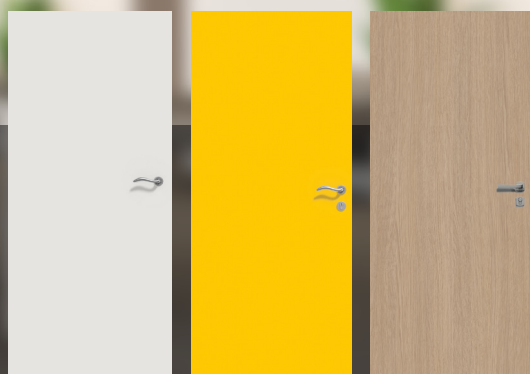

Stratifiée à peindre

Stratifiée unie

Stratifiée décors bois



Ame
pleine



Environnement



FDES n°3



Nos + :

+ Très grandes dimensions

HUISSERIE

TYPE : Compatible avec huisserie aluminium

SECTION : Variable

MISE EN OEUVRE : Cloison modulaire

VANTAIL

ÉPAISSEUR : 50 à 100 mm

CADRE : Bois dur abouté

ÂME : Composite

PAREMENTS : Stratifiés

CHANTS : Droits avec ou sans contre feuillure

POIDS (format 2040 x 930) : Bi-affleurante 73mm 34 dB : 58 kg

Bi-affleurante 73mm 36 dB : 76 kg

Bi-affleurante 73mm 45 dB : 88 kg

ARTICULATIONS : Entaillage sur demande

SERRURE : 1 point NF QC axe à 50

Variantes & options

ARTICULATIONS

charnières invisibles réglables en 3D - Entaillage pivots - Entail-
lage paumelles

SERRURES

1 point BC, BCC ou PD 1/2T Serrure 1 point

CONTRÔLES D'ACCÈS *

Serrure 1 point électrique filaire avec passe-câble invisible

FERMETURE*

Ferme-porte : En applique bras à compas ou à coulisse - Encas-
tré (sur consultation)

ACCESSOIRES*

Garniture sur plaque ou sur rosace - Chants vernis

ETANCHEITE BASSE *

Plinthe automatique - Joint balai

* Références homologuées par Keyor et modifications induites dans les
fiches correspondantes en ANNEXE

Dimensions et performances maximales détaillées par mise en oeuvre

	1V	Dimensions max	Finition	Huisserie
		H3000*xLV(330/ 1230)	Stratifiée	Aluminium

*2627 max en 45dB

H : Hauteur / LV : Largeur Vantail

Portes bi-affleurantes de 50 à 100 mm 2V

La porte Bi-affleurante 2V est une porte de communication haut de gamme, disponible dans de nombreux décors stratifiés. Elle est particulièrement adaptée à l'usage intensif des bureaux et bâtiments publics.



Stratifiée à peindre

Stratifiée unie

Stratifiée décors bois



Ame
pleine



Environnement



FDES n°3



Nos + :
Gamme stratifiée Strat Leader

HUISSERIE

TYPE : Compatible avec huisserie aluminium

SECTION : Variable

MISE EN OEUVRE : Cloison modulaire

VANTAIL

ÉPAISSEUR : 50 à 100 mm

CADRE : Bois dur abouté

ÂME : Composite

PAREMENTS : Stratifiés

CHANTS : Droits avec ou sans contre feuillure

POIDS (format 2040 x 930) : Bi-affleurante 73mm 34 dB : 58 kg

Bi-affleurante 73mm 36 dB : 76 kg

Bi-affleurante 73mm 45 dB : 88 kg

ARTICULATIONS : Entaillage sur demande

SERRURE : 1 point NF QC axe à 50

Variantes & options

ARTICULATIONS

charnières invisibles réglables en 3D - Entaillage pivots - Entaillage paumelles

SERRURES

1 point BC, BCC ou PD 1/2T Serrure 1 point

CONTRÔLES D'ACCÈS *

Serrure 1 point électrique filaire avec passe-câble invisible

FERMETURE*

Ferme-porte : En applique bras à compas ou à coulisse - Encasté (sur consultation)

ACCESSOIRES*

Garniture sur plaque ou sur rosace - Chants vernis

ETANCHEITE BASSE *

Plinthe automatique - Joint balai

* Références homologuées par Keyor et modifications induites dans les fiches correspondantes en ANNEXE

Dimensions et performances maximales détaillées par mise en oeuvre

	2V	Dimensions max	Finition	Huisserie
		H3000*xLVP(330/1230)+LVSF(330/1230)	Stratifiée	Aluminium

*2627 max en 45dB

H : Hauteur / LVP : Largeur Vantail Principal / LVSF : Largeur vantail Semi Fixe



Porte Coulissante

Opter pour une porte coulissante est une décision judicieuse qui marie à la perfection fonctionnalité et esthétique. Grâce à ses différents mécanismes fluides, les portes coulissantes apportent une touche de modernité tout en simplifiant votre quotidien. Elles se fondent harmonieusement dans n'importe quel style de décoration, apportant une élégance discrète et contemporaine.

Porte coulissante

Pratiques et polyvalentes, les portes coulissantes permettent une gestion optimale de l'espace en évitant tout encombrement inutile. Que ce soit pour diviser une grande pièce en deux espaces distincts ou pour créer une séparation élégante entre une chambre et une salle de bain, ces portes s'adaptent à toutes les configurations. En plus d'optimiser l'agencement de votre intérieur, elles favorisent une circulation fluide et agréable, créant une atmosphère ouverte et conviviale.

PORTE PRÉMABOIS PRÉPEINTE/STRATIFIÉE

Disponible en 61 coloris de stratifiés

► Dimensions standards : 730/830/930 x 2040

Épaisseur 40 mm

► Dimensions sur mesure

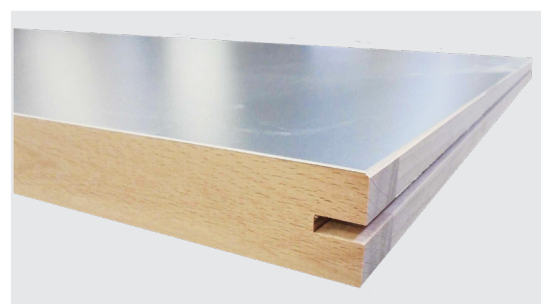

Rainure basse standard (18x6mm)

ADAPTABLE DANS 3 CONFIGURATIONS

TYPE **01.**



Tire doigt + poignée
cuvette*

TYPE **02.**



Tire doigt + poignée cuvette
+ serrure à condamnation

TYPE **03.**



Tire doigt + poignée cuvette
+ serrure à cylindre*

*Avec ou sans usinage de pentures hautes (sur consultation)



Offre **CHRONO**

Une offre créée afin de répondre à vos urgences et à vos besoins. Elle vous permet d'aborder vos chantiers avec plus de sérénité.

| Fabricant concepteur
| de vos portes, clés en main



CHRONO MAGRI RÉGION PARISIENNE

PORTE **72H** HORS BI-AFFLEURANTE ET ACOUSTIQUE

- > Pour toute commande passée avant **10h30**
- > **Livraison de vos portes 72 h** après (soit 3 jours ouvrables) «Exemple : commande passée avant 10h30 le lundi, livraison le jeudi»
- > **Frais de CHRONO** : 2 € HT/ porte avec un minimum de 20 € HT/Cde
- > Maximum de 30 vantaux seuls
- Si quantité supérieure, nous consulter

TYPE DE PORTES

PREMABOIS STRATIFIÉE RIVES HOMOGENES / MAG PAU EI 30 UE

Finition	Gamme Leader ou stratifiée à peindre	
Hauteur 2040 avec ou sans imposte	1 vantail	2 vantaux
	630 à 1230 (de 100mm en 100mm)	1260 à 1860 de 430 à 930 (de 100mm à 100mm)
Usinage	Mortaise têtère 1 point ou 3 points Pose serrure 1 point Entaillage paumelles, pose verrous sur 2 vantaux Pose de 3 ou 4 paumelles, pose verrous sur 2 vantaux Pose de 3 ou 4 paumelles «UNI» (y compris UNI inox) Défoncé oculus sur âme pleine seulement Ø 300, Ø 400, 400x300	

HUISSERIES BOIS DUR

Entaillées, ferrage UNI, gâche 1 point posée. Joint ISO posé sur version isophonique. Hauteur FF 2048. Talon de 60

Profil	Standard	Isophonique
Section	67 - 88 - 98 - 116	67 - 88 - 116
Largeur 1V	630 - 730 - 830 - 930	830 - 930
Largeur 2V	1260 - 1360 - 1460 - 1560 - 1660 - 1760 - 1860	1460 en section 116 uniquement
Livraison	Bottelées uniquement	Bottelées uniquement

FRAIS DE PORT

Selon tarif en vigueur : moins de 11 vantaux ou 2300€
FRANCO : plus de 11 vantaux ou 2300€

FRAIS DE CHRONO

20€ par commande ou 2€ par porte selon les quantités

Lieu de livraison a l'atelier, sur entrepôt ou chantier des départements : 75, 77, 78, 91, 92, 93, 94, 95



Pas de livraison le lundi

Compte tenu de la mise en fabrication au plus tard 2 heures après la réception de votre commande, **aucune modification ne pourra être acceptée.**

Si livraison sur chantier, RDV ferme et définitif au moment de l'enregistrement de la commande
Préciser l'adresse de livraison, nom et n° de téléphone du contact sur le chantier

CHRONO MAGRI RÉGION PARISIENNE

PORTE **96H** HORS BI-AFFLEURANTE ET ACOUSTIQUE

- > Pour toute commande passée avant **10h30**
 - > **Livraison de vos portes 96 h** après (soit 4 jours ouvrables) «Exemple : commande passée avant 10h30 le lundi, livraison le vendredi»
 - > **Frais de CHRONO** : 2 € HT/ porte avec un minimum de 20 € HT/Cde
 - > Maximum de 30 vantaux seuls
- Si quantité supérieure, nous consulter

TYPE DE PORTES

PREMABOIS STRATIFIÉE RIVES HOMOGENES / MAG PAU EI 30 UE

Finition	Gamme Leader ou stratifiée à peindre	
Hauteur 1500 à 2700 avec ou sans imposte	1 vantail	2 vantaux égaux ou tiercés
	630 à 1230 (standard ou sur mesure)	1260 à 1860 de 430 à 930 (standard ou sur mesure)
Usinage	Mortaise tête 1 point ou 3 points Pose serrure 1 point Entaillage paumelles, pose verrous sur 2 vantaux Pose de 3 ou 4 paumelles «UNI» (y compris UNI inox) Oculus standard posé Ø 300, Ø 400, 400x300 Pose de joint balai ou plinthe automatique Vernissage des chants	

HUISSERIES BOIS DUR

Entaillées, ferrage UNI, gâche 1 point posée. Joint ISO posé sur version isophonique. Hauteur FF 2048. Talon de 60

Profil	Standard	Isophonique
Section	67 - 88 - 98 - 116	67 - 88 - 116
Largeur 1V	630 - 730 - 830 - 930	830 - 930
Largeur 2V	1260 - 1360 - 1460 - 1560 - 1660 - 1760 - 1860	1460 en section 116 uniquement
Livraison	Bottelées uniquement	Bottelées uniquement

FRAIS DE PORT

Selon tarif en vigueur : moins de 11 vantaux ou 2300€
FRANCO : plus de 11 vantaux ou 2300€

FRAIS DE CHRONO

20€ par commande ou 2€ par porte selon les quantités

Lieu de livraison a l'atelier, sur entrepôt ou chantier des départements : 75, 77, 78, 91, 92, 93, 94, 95



Pas de livraison le lundi

Compte tenu de la mise en fabrication au plus tard 2 heures après la réception de votre commande, **aucune modification ne pourra être acceptée.**

Si livraison sur chantier, RDV ferme et définitif au moment de l'enregistrement de la commande

Préciser l'adresse de livraison, nom et n° de téléphone du contact sur le chantier

CHRONO KEYOR MAGRI PROVINCE

PORTE HORS BI-AFFLEURANTE ET ACOUSTIQUE

- > Pour toute commande passée avant 10h30
- > Portes fabriquées en 4 jours ouvrables (disponibles pour enlèvement sous 5 jours)
- > Voir tableau des jours de réception de commandes chronos par département de livraison
- > Frais de CHRONO : 5 € HT/ porte ou huisserie (soit 10€/BP) avec un minimum de 20 € HT/ Cde
- > Maximum de 10 vantaux seuls

Si quantité supérieure, nous consulter

TYPE DE PORTES

PREMABOIS STRATIFIÉE RIVES HOMOGÈNES / MAG PAU EI 30 UE

Finition	Gamme Leader ou stratifiée à peindre	
Hauteur 1500 à 2700 avec ou sans imposte	1 vantail	2 vantaux égaux ou tiercés
	630 à 1230 (standard ou sur mesure)	1260 à 1860 de 430 à 930 (standard ou sur mesure)
Usinage	Mortaise têtère 1 point ou 3 points Pose serrure 1 point Entaillage paumelles, pose verrous sur 2 vantaux Pose de 3 ou 4 paumelles «UNI» (y compris UNI inox) Oculus standard posé Ø 300, Ø 400, 400x300 Pose de joint balai ou plinthe automatique Vernissage des chants	

HUISSERIES BOIS DUR

Entaillées, ferrage UNI, gâche 1 point posée. Joint ISO posé sur version isophonique. Hauteur FF 2048. Talon de 60

Profil	Standard	Isophonique
Section	67 - 88 - 98 - 116	67 - 88 - 116
Largeur 1V	630 - 730 - 830 - 930	830 - 930
Largeur 2V	1260 - 1360 - 1460 - 1560 - 1660 - 1760 - 1860	1460 en section 116 uniquement
Livraison	Bottelées uniquement	Bottelées uniquement

FRAIS DE PORT

Selon tarif en vigueur : moins de 11 vantaux ou 2300€
FRANCO : plus de 11 vantaux ou 2300€

FRAIS DE CHRONO

20€ par commande ou 2€ par porte selon les quantités

Lieu de livraison à l'atelier, sur entrepôt ou chantier partout en France Métropolitaine

Enlèvement possible à l'usine Magri 5 jours ouvrables après avoir passé la commande (avant 10h30)



Pas de livraison le lundi

Compte tenu de la mise en fabrication au plus tard 2 heures après la réception de votre commande, **aucune modification ne pourra être acceptée.**

Attention, pour certains départements, risque de mettre un jour supplémentaire pour livrer sans possibilité de contester les frais de Chrono

Si livraison sur chantier, RDV ferme et définitif au moment de l'enregistrement de la commande
Préciser l'adresse de livraison, nom et n° de téléphone du contact sur le chantier

JOURS DE LIV CHRONO KEYOR THIGNONVILLE PROVINCE

Département de livraison	Dernier jour de réception cde Chrono	Jour de chargement	Jour de livraison
1	MARDI 10H30	LUNDI	JEUDI
2	JEUDI 10H30	MERCREDI	VENDREDI
3	JEUDI 10H30	MERCREDI	LUNDI
4	LUNDI 10H30	VENDREDI	JEUDI
5	LUNDI 10H30	VENDREDI	JEUDI
6	LUNDI 10H30	VENDREDI	JEUDI
7	VENDREDI 10H30	JEUDI	MERCREDI
8	JEUDI 10H30	MERCREDI	VENDREDI
9	LUNDI 10H30	VENDREDI	JEUDI
10	JEUDI 10H30	MERCREDI	VENDREDI
11	LUNDI 10H30	VENDREDI	JEUDI
12	VENDREDI 10H30	JEUDI	MERCREDI
13	LUNDI 10H30	VENDREDI	MERCREDI
14	MERCREDI 10H30	MARDI	JEUDI
15	MARDI 10H30	LUNDI	VENDREDI
16	MERCREDI 10H30	MARDI	VENDREDI
17	MERCREDI 10H30	MARDI	VENDREDI
18	JEUDI 10H30	MERCREDI	VENDREDI
19	LUNDI 10H30	VENDREDI	JEUDI
21	JEUDI 10H30	MERCREDI	VENDREDI
22	MERCREDI 10H30	MARDI	JEUDI
23	JEUDI 10H30	MERCREDI	MARDI
24	LUNDI 10H30	VENDREDI	JEUDI
25	MARDI 10H30	LUNDI	JEUDI
26	LUNDI 10H30	VENDREDI	JEUDI
27	MARDI 10H30	LUNDI	MERCREDI
28	MARDI 10H30	LUNDI	MERCREDI
29	MERCREDI 10H30	MARDI	LUNDI
30	VENDREDI 10H30	JEUDI	MERCREDI
31	LUNDI 10H30	VENDREDI	MERCREDI
32	LUNDI 10H30	VENDREDI	JEUDI
33	LUNDI 10H30	VENDREDI	MARDI
34	LUNDI 10H30	VENDREDI	MARDI
35	MERCREDI 10H30	MARDI	JEUDI
36	JEUDI 10H30	MERCREDI	VENDREDI
37	JEUDI 10H30	MERCREDI	VENDREDI
38	VENDREDI 10H30	JEUDI	MARDI
39	MARDI 10H30	LUNDI	JEUDI
40	LUNDI 10H30	VENDREDI	JEUDI
41	JEUDI 10H30	MERCREDI	VENDREDI
42	LUNDI 10H30	VENDREDI	MERCREDI
43	LUNDI 10H30	VENDREDI	MERCREDI
44	MERCREDI 10H30	MARDI	JEUDI

Département de livraison	Dernier jour de réception cde Chrono	Jour de chargement	Jour de livraison
45	JEUDI 10H30	MERCREDI	JEUDI
46	LUNDI 10H30	VENDREDI	JEUDI
47	LUNDI 10H30	VENDREDI	JEUDI
48	VENDREDI 10H30	JEUDI	MERCREDI
49	JEUDI 10H30	MERCREDI	VENDREDI
50	VENDREDI 10H30	JEUDI	MARDI
51	JEUDI 10H30	MERCREDI	VENDREDI
52	JEUDI 10H30	MERCREDI	VENDREDI
53	MARDI 10H30	LUNDI	MERCREDI
54	LUNDI 10H30	VENDREDI	MARDI
55	JEUDI 10H30	MERCREDI	VENDREDI
56	MERCREDI 10H30	MARDI	JEUDI
57	LUNDI 10H30	VENDREDI	MARDI
58	JEUDI 10H30	MERCREDI	VENDREDI
59	MERCREDI 10H30	MARDI	JEUDI
60	MERCREDI 10H30	MARDI	JEUDI
61	MARDI 10H30	LUNDI	MERCREDI
62	MERCREDI 10H30	MARDI	JEUDI
63	MARDI 10H30	LUNDI	MERCREDI
64	LUNDI 10H30	VENDREDI	JEUDI
65	LUNDI 10H30	VENDREDI	JEUDI
66	LUNDI 10H30	VENDREDI	JEUDI
67	LUNDI 10H30	VENDREDI	MARDI
68	LUNDI 10H30	VENDREDI	MARDI
69	LUNDI 10H30	VENDREDI	MARDI
70	VENDREDI 10H30	JEUDI	LUNDI
71	JEUDI 10H30	MERCREDI	VENDREDI
72	MARDI 10H30	LUNDI	MERCREDI
73	VENDREDI 10H30	JEUDI	MARDI
74	VENDREDI 10H30	JEUDI	MARDI
76	JEUDI 10H30	MERCREDI	VENDREDI
79	VENDREDI 10H30	JEUDI	LUNDI
80	MERCREDI 10H30	MARDI	JEUDI
81	VENDREDI 10H30	JEUDI	MERCREDI
82	VENDREDI 10H30	JEUDI	MERCREDI
83	LUNDI 10H30	VENDREDI	MERCREDI
84	VENDREDI 10H30	JEUDI	MERCREDI
85	VENDREDI 10H30	JEUDI	LUNDI
86	VENDREDI 10H30	JEUDI	LUNDI
87	VENDREDI 10H30	JEUDI	LUNDI
88	LUNDI 10H30	VENDREDI	MERCREDI
89	JEUDI 10H30	MERCREDI	VENDREDI
90	LUNDI 10H30	VENDREDI	MERCREDI



KEYOR crée et fabrique en France des blocs-portes techniques en bois et en métal,
pour le Neuf et la Rénovation

—

info@keyor.fr
www.keyor.fr

—

Groupe KEYOR
Siège

7 rue Pierre Mendès-France, CAP 24 - Bât. C
33270 FLOIRAC

Document et photos non contractuels - Visuels : Keyor - shutterstock - Adobestock_Edition Mars 2024



Accédez à notre site internet